

Attache rapide robuste en acier de haute qualité assurant un montage fiable. L'attache peut s'adapter à la plupart des pelles hydrauliques dans les catégories de poids correspondantes.

OilQuick : fonctionnement Raccords hydrauliques se connectant automatiquement et en même temps que le verrouillage de l'outil. Permet un changement instantané des équipements hydrauliques.

Les platines d'outil OilQuick comportent des axes trempés, des bords de platine chanfreinés, des trous d'axe alésés, des renforts d'axes soudés et assurent une haute précision de montage. Résultat : un assemblage sans jeu, une usure minimale, une durée de vue accrue et un fonctionnement optimal.

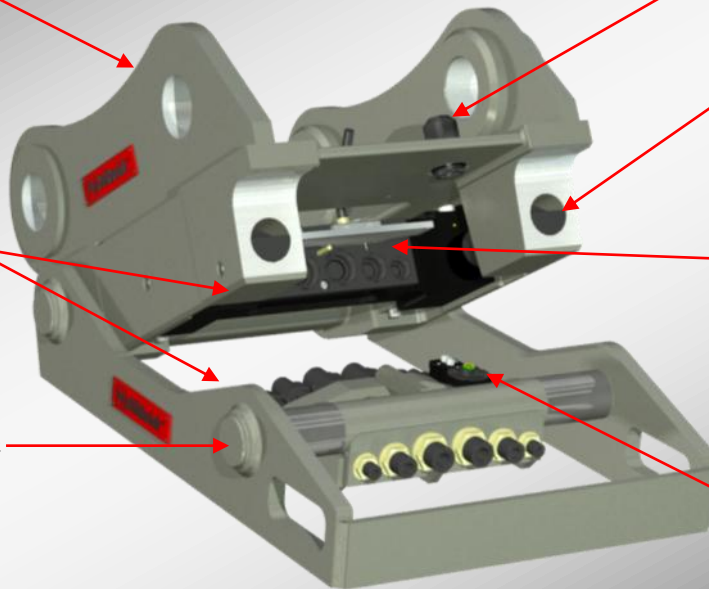

Coupleur électrique se connectant avec le mouvement d'accouplement vertical de l'attache.

Trous des axes de verrouillage alésés pour une adaptation parfaite. Les axes de verrouillage assurent une fixation parfaite et un risque de coincement minimal.

Vérin H à double sécurité par vannes parachutes et serrage continu des axes de verrouillage en pression de service maximale, assurant un verrouillage fiable des outils.

Rampe de couplage avec raccords mâles et coupleur électrique vertical.

## Remplacez vos outils hydrauliques en moins de 10 secondes !

Un.

Deux.

Prêt à fonctionner !

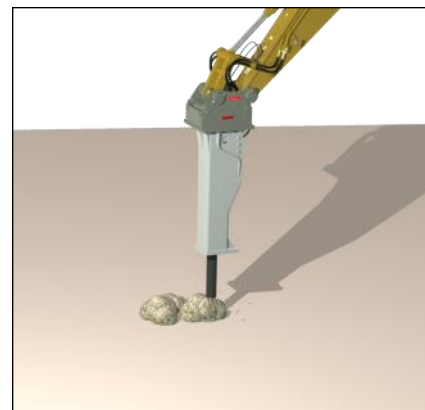
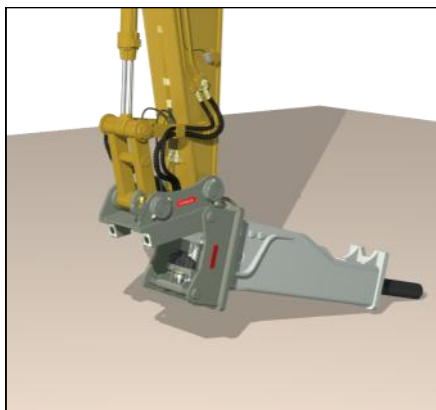
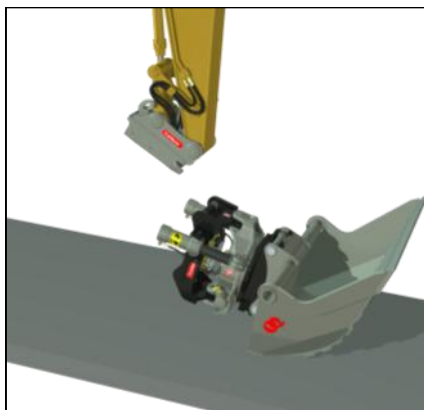









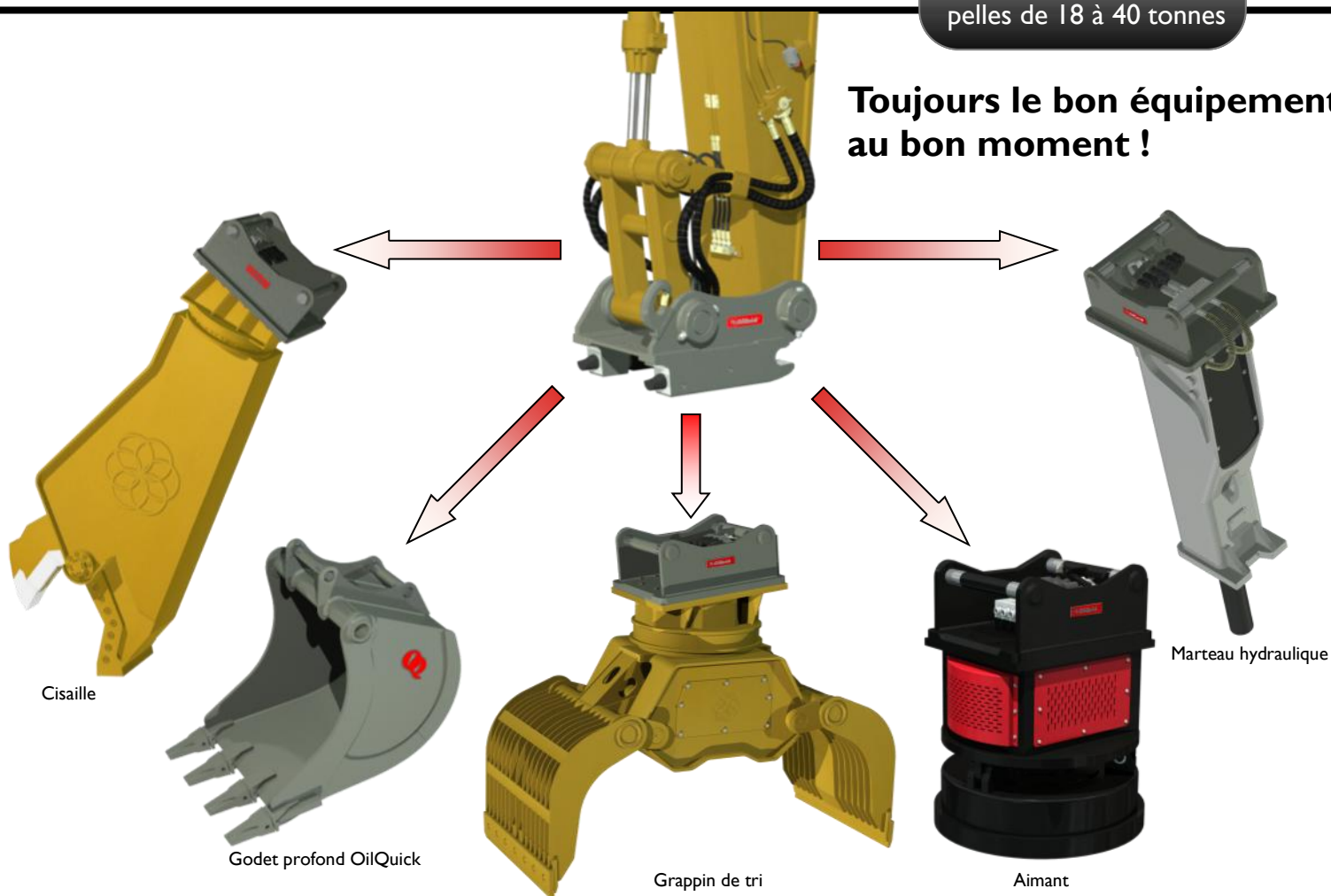



### Tous les changements d'outils se font sans descendre de sa cabine.

Les attaches rapides OilQuick OQ 70/55 et OQ 80 sont des unités avec connexions hydrauliques intégrées pour les circuits électriques et hydrauliques. Les attaches rapides sont conviennent aux pelles et chargeuses-pelleteuses comprises entre 18 et 40 tonnes et autorisent des changements automatiques d'équipements hydrauliques depuis la cabine.

#### Avantages OilQuick :

- Changements d'outil rapides
- Toujours le bon équipement au bon moment
- Plus besoin de descendre de la cabine
- Raccords de flexibles sans égouttures
- Clapets anti-poussière automatiques
- Compétitivité accrue
- Productivité améliorée
- Rentabilité optimisée

**Toujours le bon équipement  
au bon moment !**

Attache rapide	OQ70/55	OQ80	Parties de l'outil	OQ70/55	OQ80
				90 kg	160 kg
				325 kg	465 kg
				269 kg	382 kg
				100 kg	170 kg
				200 kg	310 kg
			Les poids indiqués sont approximatifs et peuvent varier en fonction de l'équipement.		
Poids	230 kg	320 kg	OilQuick est protégé par des brevets. Nous nous réservons le droit, à tout moment et sans préavis, d'apporter à nos produits toutes modifications techniques jugées nécessaires.		
Largeur	550 mm	590 mm			
Diamètre d'axe	70 mm	80 mm			
Entre axe	600 mm	670 mm			
Pression de verrouillage mini/maxi	25/35 MPa	25/35 MPa			
Pression de service dans hydraulique outil	35 MPa	35 MPa			
Vannes parachutes, 2 pcs	Oui	Oui			
Nombre maxi de raccords hydrauliques	2x1/2"+2x3/4"+2x1"	2x1/2"+2x3/4"+2x1"			
Peut être livré avec coupleur électrique, 10 broches	Oui	Oui			
Recommandé pour pelles de :	18 - 30 tonnes	25 - 40 tonnes			

Fabricant :

**OilQuick AB**  
 Box 1055  
 824 12 Hudiksvall  
 Suède

 Tel. +46 650 - 153 40  
 Fax. +46 650 - 148 84

 Information@oilquick.com  
 www.oilquick.com

Distributeur: